

# My klankeboek

Vokale, dubbelklanke en drieklanke

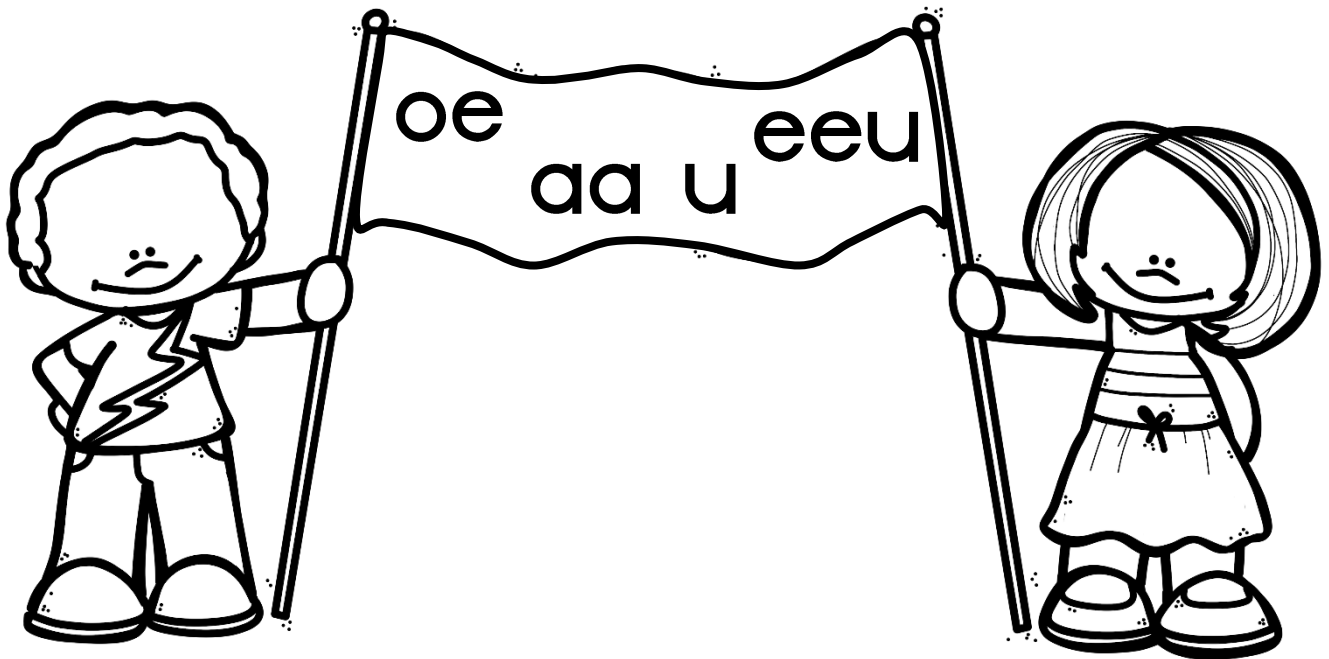

Naam:

# Enkelklanke

a, e, i, o en u

## a

kas	pas	mat	kat
vas	man	vat	lat
kwas	pan	pap	wat
gas	kan	hak	rat
sap	ram	plak	spat
hap	dam	kam	lam
kap	pak	tak	sag
lag	dag	wag	nag
gat	nat	bas	was
mak	jas	tas	das
wal	bal	nar	kar
lap	tap	bak	dak

## e

hek	rek	lek	bek
hen	pen	wen	ken
les	mes	ses	wes
nes	bes	bed	het
met	pet	lem	red
bel	weg	rem	dek
net	vet	wet	vel
tel	res		

## i

vis	mis	sit	wit
vin	sin	bid	pit
vir	pil	wil	mik
hik	tik	gil	dik
wip	sif	lip	lig
pik	rit	min	rif
gif	dit	spit	klip
flits	niks	bril	klits
knik	skrik	blits	glip

## o

wol	mot	mos	jok
kol	pot	kos	hok
vol	dop	los	rok
mol	dof	bos	stok
hof	nog	pos	sop
som	bom	hop	bok
tor	son	tol	hol
rot	tol	lok	knop
rond	grond		

## u

bus	rus	lug	bul
mus	rug	hut	ruk
lus	sug	put	dun
kus	juk	buk	nul
vul	slurp	sus	brug
vrug			

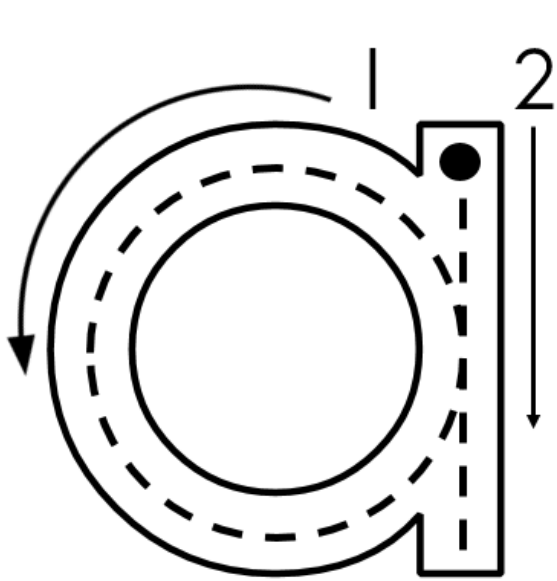

Trek 'n sirkel om die letter a.

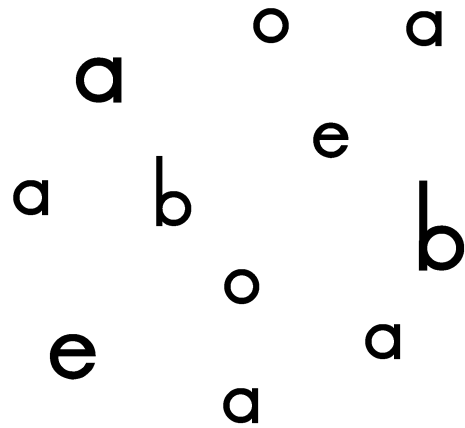

Oefen om die letter a te skryf.

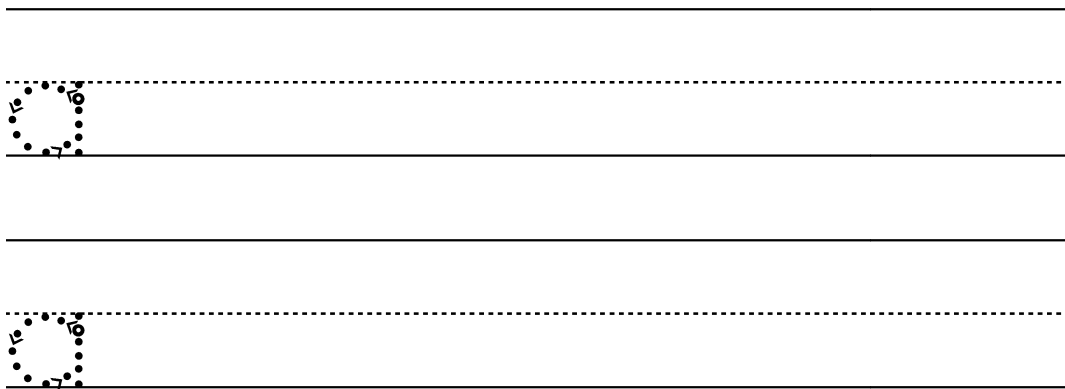

Oefen om die woorde te skryf.

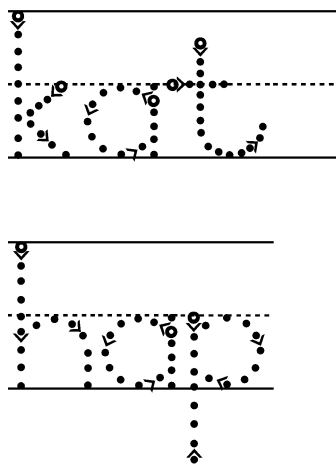

Vul die a-klank in.

s _ k	p _ n
d _ s	t _ s
k _ t	r _ k
m _ t	b _ d

Die kat sit op die mat.

Ek gaan nou bad.

Ek drink sap.

Die nar ry in die kar.

Die ram is mak.

Ek kan my hare kam.

Die man swem in die dam.

Ma maak kos in 'n pan.



Klastoets: a-woorde

Totaal: \_\_\_\_/15

1. Luister na die woorde wat Juffrou vir jou gaan lees en skryf dit neer. (5)

- a. \_\_\_\_\_
- b. \_\_\_\_\_
- c. \_\_\_\_\_
- d. \_\_\_\_\_
- e. \_\_\_\_\_

2. Bou jou eie woorde met die a-klank. (5)

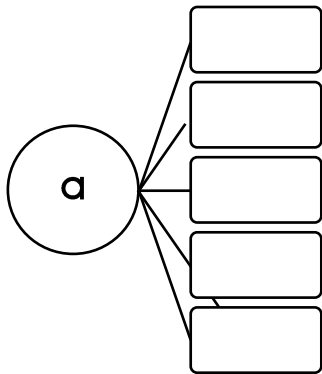



3. Skryf 'n sin met 'n a-woord. (1)

---

---

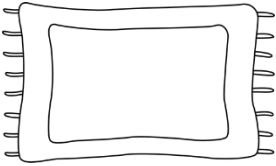
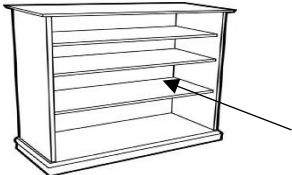
4. Skryf die woord vir elke prent. (4)

			

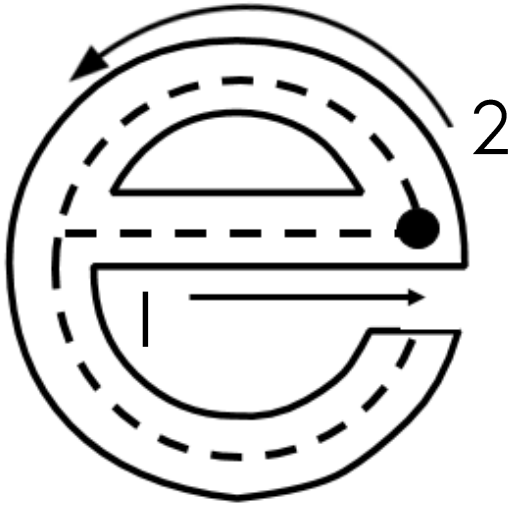

Trek 'n sirkel om die letter e.

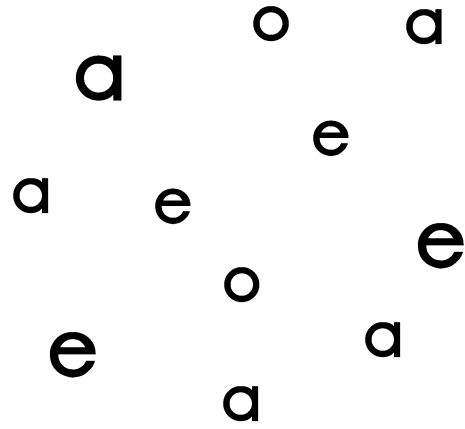

Oefen om die letter e te skryf.

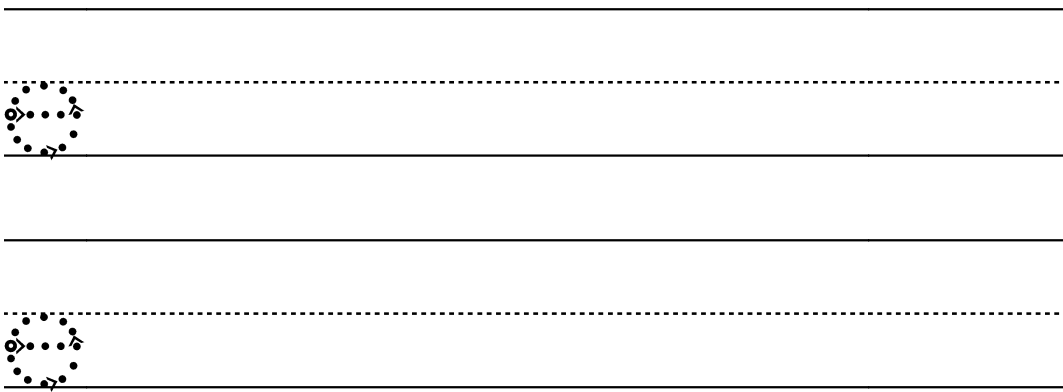

Oefen om die woorde te skryf.

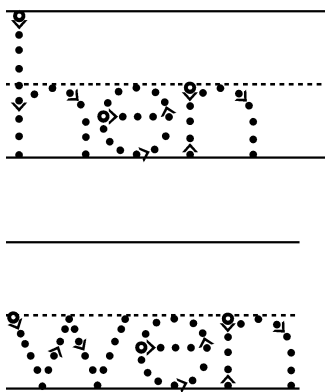

Vul die e-klank in.

s _ s	p _ n
m _ s	l _ s
h _ k	r _ k
m _ t	b _ d



Ben is ses.

Ons mag nie speel met 'n  
mes.

Ek het 'n net.

Ek dra 'n pet.

Ek slaap op 'n bed.

Ek skryf met 'n pen.

Die pen se ink lek.

- Lees die rympie.
- Onderstreep al die woorde met die e-klank.
- Skryf die woorde wat jy onderstreep het in die tabel.

## Die hen wat wen

Ben sit en tik met die pen  
teen sy ken.

Hy skryf 'n storie oor 'n hen  
wat 'n resies wen.



e-woorde	

Bou jou eie woorde met die e-klank.

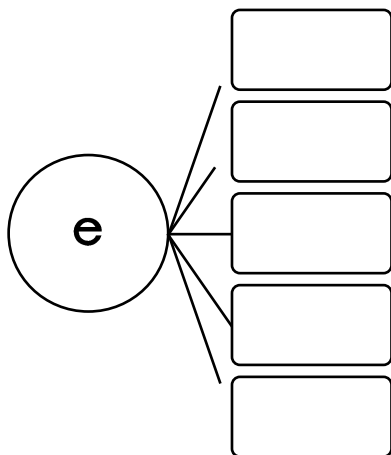

Klastoets: e-woorde

Totaal: \_\_\_\_/15

1. Luister na die woorde wat Juffrou vir jou gaan lees en skryf dit neer. (5)

- a. \_\_\_\_\_
- b. \_\_\_\_\_
- c. \_\_\_\_\_
- d. \_\_\_\_\_
- e. \_\_\_\_\_

2. Bou jou eie woorde met die e-klank. (5)

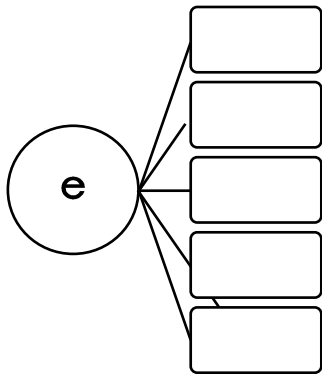



3. Skryf 'n sin met 'n e-woord. (1)

---

---

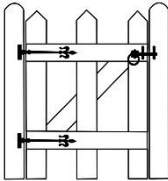
4. Skryf die woord vir elke prent. (4)

			



Trek 'n sirkel om die letter i.

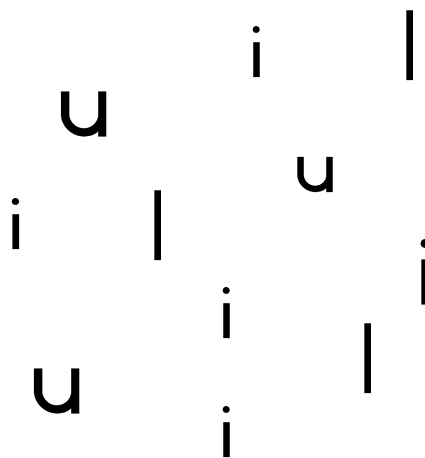

Oefen om die letter i te skryf.

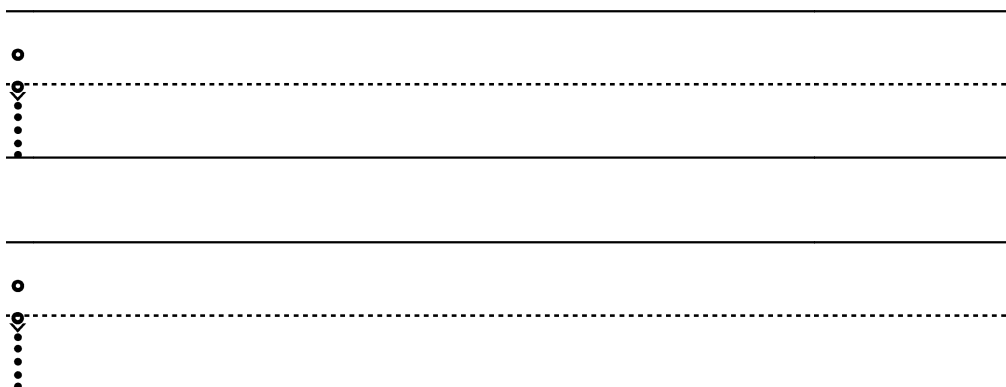

Oefen om die woorde te skryf.

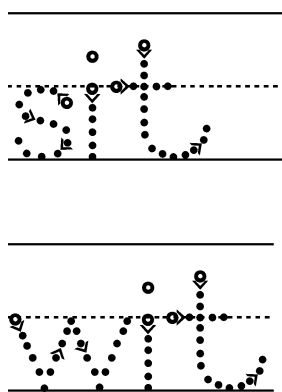

Vul die i-klank in.

s \_ \_ n

p \_ \_ l

m \_ \_ s

g \_ \_ l

h \_ \_ k

v \_ \_ s

m \_ \_ k

b \_ \_ d

Pa sit en vang vis.

Die vrug het 'n pit.

My hemp is wit.

Ek dra 'n bril.

Ek stel 'n wip.

Die flits skyn 'n lig.

Die vis het 'n vin.

Dit is 'n lang rit.

- Lees die rympie.
- Onderstreep al die woorde met die i-klank.
- Skryf die woorde wat jy onderstreep het in die tabel.

## Hik en tik

Die ou tannie hik en stik terwyl sy tik.

Sy moet baie mooi mik,

want met al die gehik en gestik kry sy glad nie getik.



i-woorde	

# Klastoets: i-woorde

Totaal: \_\_\_\_/15

1. Luister na die woorde wat Juffrou vir jou gaan lees en skryf dit neer. (5)

- a. \_\_\_\_\_
- b. \_\_\_\_\_
- c. \_\_\_\_\_
- d. \_\_\_\_\_
- e. \_\_\_\_\_

2. Bou jou eie woorde met die i-klank. (5)

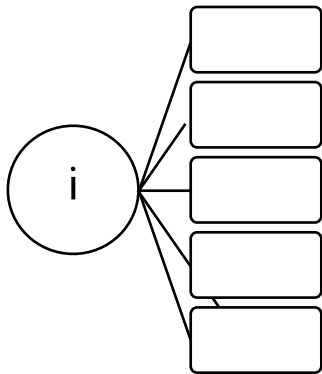



3. Skryf 'n sin met 'n i-woord. (1)

---

---

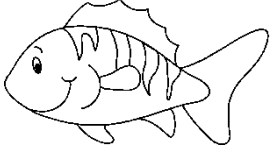
4. Skryf die woord vir elke prent. (4)

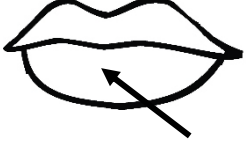

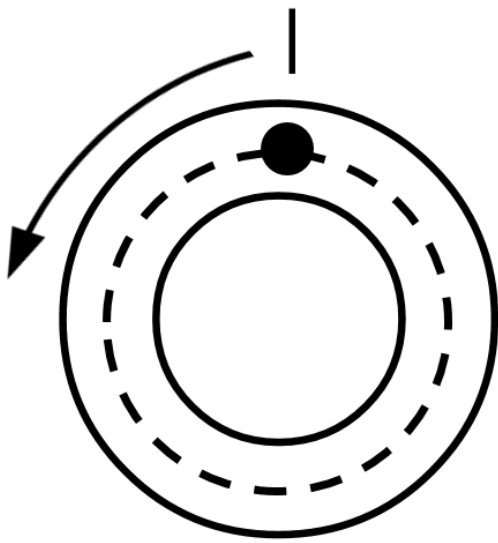

Trek 'n sirkel om die letter o.

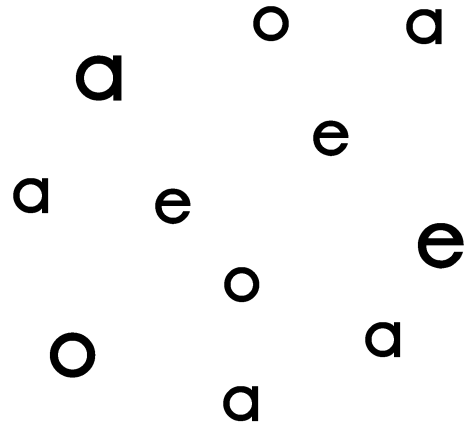

Oefen om die letter o te skryf.

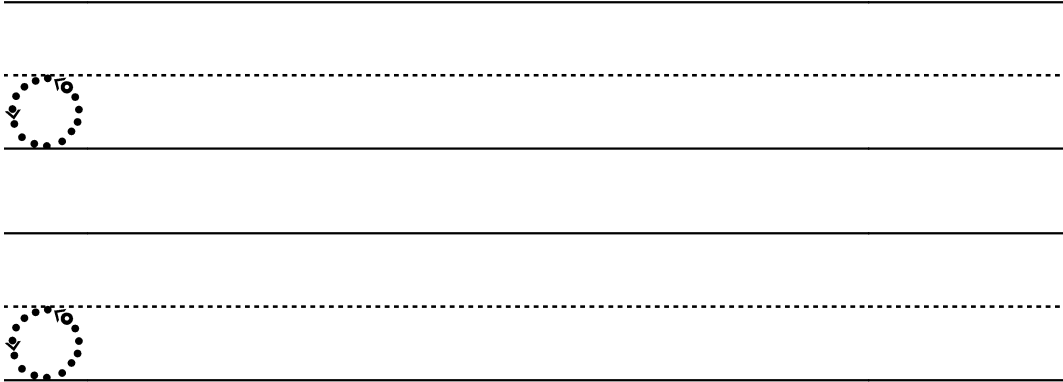

Oefen om die woorde te skryf.

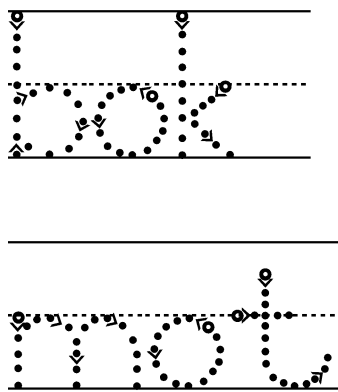

Vul die o-klank in.

k \_ s

k \_ t

m \_ s

p \_ t

h \_ k

r \_ k

b \_ k

st \_ k



Ma maak kos in die pot.

Die bok bly in die hok.

Ek dra 'n rok.

Die hond bring die stok.

Ouma brei 'n trui van wol.

Die rot bly in 'n grot.

Ek is vol na die kos.

Ek pos 'n brief.

- Lees die rympie.
- Onderstreep al die woorde met die o-klank.
- Skryf die woorde wat jy onderstreep het in die tabel.

## Die blinde mol

Die blinde mol is opsoek na sy trui van wol.

Hy is besig om tonnells uit die grond te hol,  
maar kry nêrens sy trui van wol.

Hy soek in die kol en rol dan weer na 'n ander  
kol.

"O, waar is my trui van wol?"

Die arme blinde mol.



o-woorde	

Klastoets: o-woorde

Totaal: \_\_\_\_/15

1. Luister na die woorde wat Juffrou vir jou gaan lees en skryf dit neer. (5)

- a. \_\_\_\_\_
- b. \_\_\_\_\_
- c. \_\_\_\_\_
- d. \_\_\_\_\_
- e. \_\_\_\_\_

2. Bou jou eie woorde met die o-klank. (5)

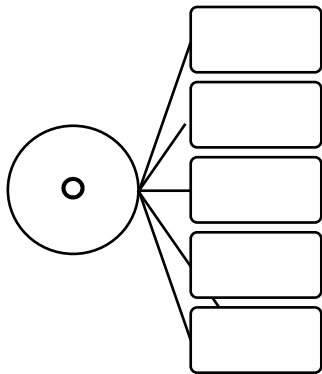





3. Skryf 'n sin met 'n o-woord. (1)

---

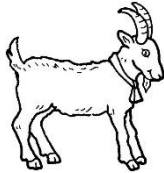
---

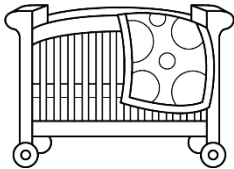
4. Skryf die woord vir elke prent. (4)

			

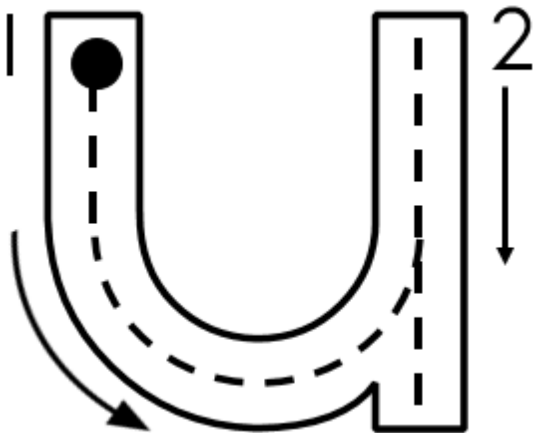

Trek 'n sirkel om die letter u.

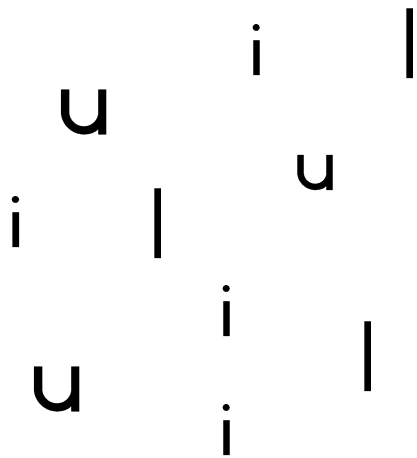

Oefen om die letter u te skryf.

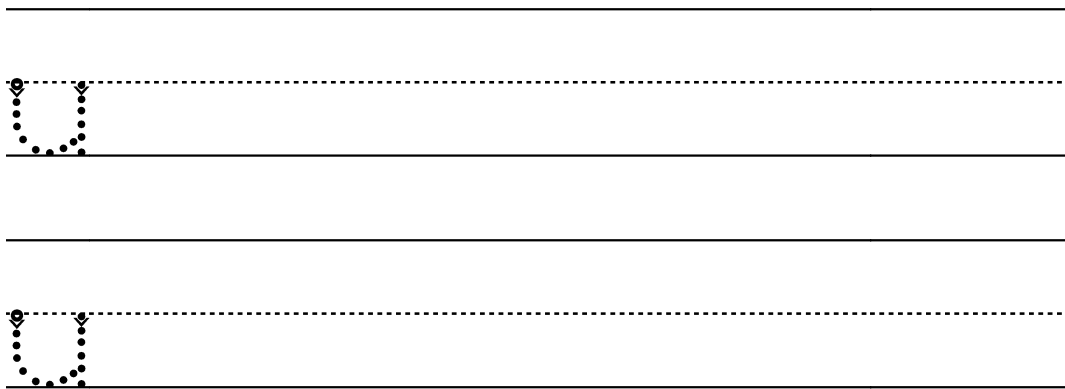

Oefen om die woorde te skryf.

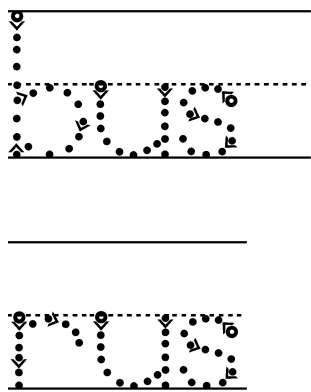

Vul die u-klank in.

n _ _ l	s _ _ g
m _ _ s	h _ _ t
k _ _ s	l _ _ g
l _ _ s	r _ _ g

Ons ry in die bus.

Ek is lus vir 'n vrug.

Ek krap my rug.

Daar is wolke in die lug.

In die winter dra ek 'n mus.

Die vakansie gaan ek rus.

Die man bly in 'n hut.

Ek is lief vir my sus.

- Lees die rympie.
- Onderstreep al die woorde met die u-klank.
- Skryf die woorde wat jy onderstreep het in die tabel.

## Op die bus

Ben sug.

Hy sit nou en rus in die bus  
saam met sy sus.

Sy sit en slurp aan 'n vrug,  
terwyl hulle ry onderdeur 'n brug.

Ben sien 'n hut met 'n put.

By die put is 'n bul en 'n vul,  
die bus is baie stil.



u-woorde	

# Klastoets: u-woorde

Totaal: \_\_\_\_/15

1. Luister na die woorde wat Juffrou vir jou gaan lees en skryf dit neer. (5)

- a. \_\_\_\_\_
- b. \_\_\_\_\_
- c. \_\_\_\_\_
- d. \_\_\_\_\_
- e. \_\_\_\_\_

2. Bou jou eie woorde met die u-klank. (5)

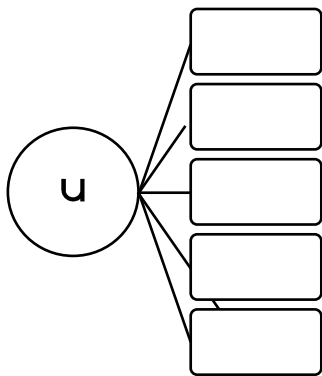



3. Skryf 'n sin met 'n u-woord. (1)

---

---

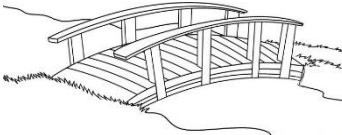
4. Skryf die woord vir elke prent. (4)

# Klanke

oe, ou, ei, ie, eu en ui

## oe

boek	koek	hoek	doek
soek	hoed	broek	voet
schoen	groen	boef	noem
proe	soen	roer	boetie
roep	groet	loer	broer
moet	voer	soet	doen
koeldrank	genoeg	moenie	besoek
koer	toets	boer	sproet

## ou

bou	hou	kous	grou
sous	hout	boud	fout
goud	oud	koud	sout
pou	trou	ouma	oupa
stout	mou	rou	kou
vertrou			

## ui

ui	uil	huis	muis
vuis	luis	vuil	duif
duim	skuim	huil	fluit
kruis	tuin	bruin	kuif
ruik	ruil	pruik	



## ie

tier	mier	hier	dier
bier	sien	dief	kiewe
brief	vies	vier	kies
nies	wiel	kriek	siek
fiets	tien	kiem	

## eu

reus	keuse	neus	seun
deur	leuse	kreun	kleur
neut	geur	geut	jeuk
steun	heup	reun	

## ei

brein	reis	eina	sein
rein	eiland	klein	trein
meisie	aarbei	vlei	vleis
geheim	paleis		

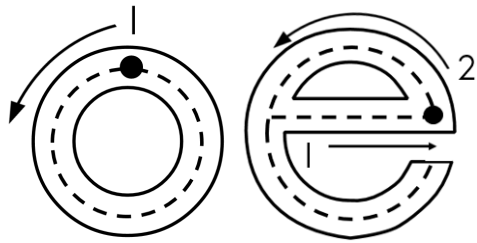

Oefen om die oe-klank te skryf.

---

---

---

---

---

---

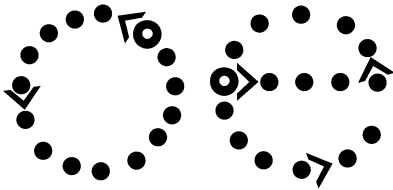

Skryf die oe-klank in die blokkies.

--	--

Vul die oe-klank in.

k \_\_\_\_ k      b \_\_\_\_ k  
s \_\_\_\_ k      bl \_\_\_\_ d  
d \_\_\_\_ k      spr \_\_\_\_ t  
gr \_\_\_\_ t      sk \_\_\_\_ n

Skryf jou eie oe-woorde in die tabel.

Skryf 'n sin met 'n oe-woord  
en onderstreep die woord met  
'n inkleurpotlood.

---

---

---

---

---

---

---

---

Ek proe aan die koek.

Ek soek my skoën.

Ma ruil die baba se doek.

Ek lees 'n boek.

Ek groet my juffrou.

Op my gesig is 'n sproet.

Ek dra 'n hoed.

Ek loer om die hoek.

- Lees die sinne.
- Omkring al die oe-woorde met groen.

## Die flop met die koek

Mamma soek 'n resep vir 'n koek  
in ouma se resepteboek.

Ek hou baie van koek,  
want dit is soet.

Die bak val op mamma se voet  
toe sy vir pappa groet.

Die koek lê op die vloer,  
mamma het nie gekyk hoe sy roer.

Ons kon nie eers die koek proe,  
of daarna in die oond loer.



Klastoets: oe-woorde

Totaal: \_\_\_\_/15

1. Luister na die woorde wat Juffrou vir jou gaan lees en skryf dit neer. (5)

- a. \_\_\_\_\_
- b. \_\_\_\_\_
- c. \_\_\_\_\_
- d. \_\_\_\_\_
- e. \_\_\_\_\_

5. Bou jou eie woorde met die oe-klank. (5)

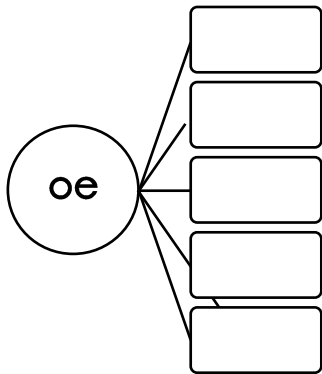



6. Skryf 'n sin met 'n oe-woord .(1)

---

---

7. Skryf die woord vir elke prent. (4)

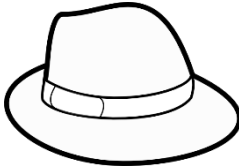

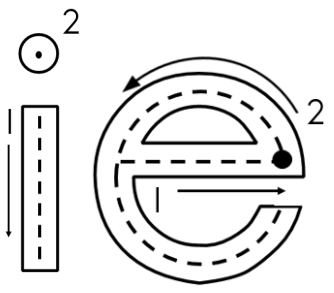
Oefen om die ie-klank te skryf.

\_\_\_\_\_

-----

\_\_\_\_\_

-----

\_\_\_\_\_

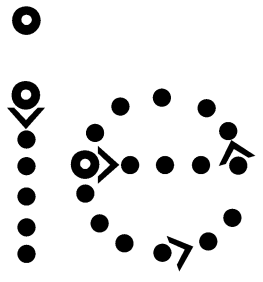

Skryf die ie-klank in die blokkies.

--	--

Vul die ie-klank in.

m \_\_\_\_\_ r      t \_\_\_\_\_ r

v \_\_\_\_\_ r      n \_\_\_\_\_ r

d \_\_\_\_\_ r      b \_\_\_\_\_ r

s \_\_\_\_\_ n      w \_\_\_\_\_ l

Skryf jou eie ie-woorde in die tabel.

Skryf 'n sin met 'n ie-woord en onderstreep die woord met 'n inkleurpotlood.

\_\_\_\_\_

\_\_\_\_\_

\_\_\_\_\_

\_\_\_\_\_

\_\_\_\_\_

\_\_\_\_\_

Ek sien 'n mier.

'n Kiem maak jou siek.

Hier is 'n tier.

'n Tier is 'n wilde dier.

My boetie is tien.

Ek kies 'n fiets.

My ma en pa is vies.

Sussie skryf 'n brief.

Klastoets: ie-woorde

Totaal: \_\_\_\_/15

1. Luister na die woorde wat Juffrou vir jou gaan lees en skryf dit neer. (5)

- a. \_\_\_\_\_
- b. \_\_\_\_\_
- c. \_\_\_\_\_
- d. \_\_\_\_\_
- e. \_\_\_\_\_

2. Bou jou eie woorde met die ie-klank. (5)

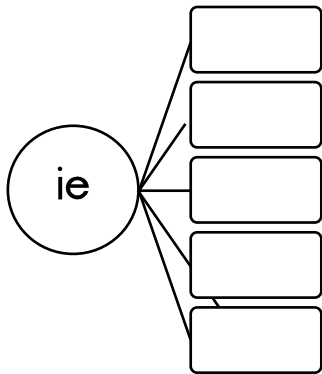



3. Skryf 'n sin met 'n ie-woord. (1)

---

---

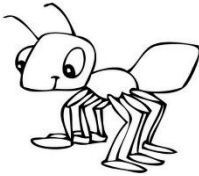
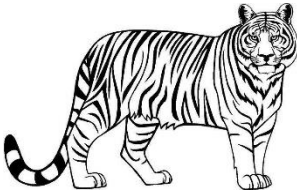
4. Skryf die woord vir elke prent. (4)

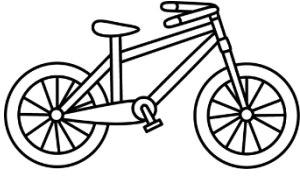

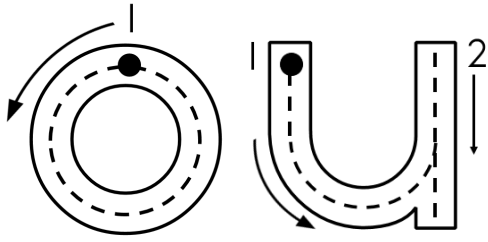

Oefen om die ou-klank te skryf.

---

---

---

---

---

---

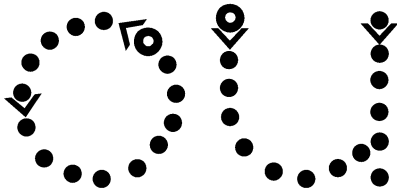

Skryf die ou-klank in die blokkies.

--	--

Vul die ou-klank in.

m \_\_\_\_\_ b \_\_\_\_\_ d  
p \_\_\_\_\_ g \_\_\_\_\_ d  
k \_\_\_\_\_ s s \_\_\_\_\_ t  
tr \_\_\_\_\_ gr \_\_\_\_\_

Skryf jou eie ou-woorde in die tabel.

Skryf 'n sin met 'n ou-woord en onderstreep die woord met 'n inkleurpotlood.

---

---

---

---

---

---

---

---

My hemp het 'n mou.

Die man en vrou trou.

Die pou grou 'n gat.

Ouma en oupa is oud.

Oupa bou 'n huis van hout.

Dit is baie koud.

Die boud is te sout.

Ons is baie stout.

Klastoets: ou-woorde

Totaal: \_\_\_\_/15

1. Luister na die woorde wat Juffrou vir jou gaan lees en skryf dit neer. (5)

- a. \_\_\_\_\_
- b. \_\_\_\_\_
- c. \_\_\_\_\_
- d. \_\_\_\_\_
- e. \_\_\_\_\_

2. Bou jou eie woorde met die ou-klank. (5)

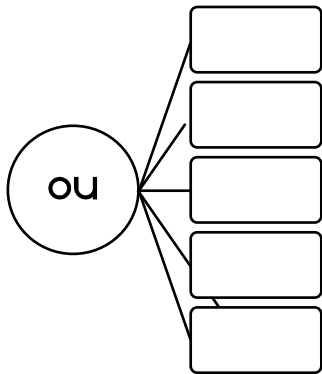



3. Skryf 'n sin met 'n ou-woord .(1)

---

---

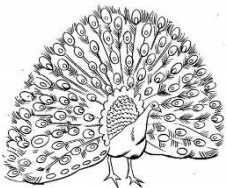
4. Skryf die woord vir elke prent. (4)

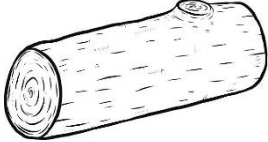

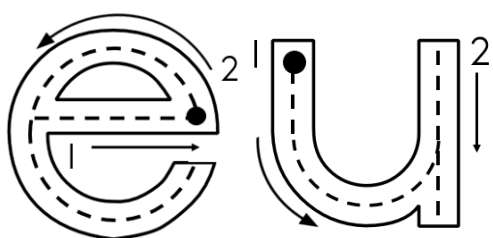

Oefen om die eu-klank te skryf.

---

---

---

---

---

---

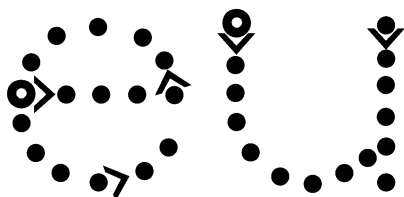

Skryf die eu-klank in die blokkies.

--	--

Vul die eu-klank in.

r \_\_\_\_ s      j \_\_\_\_ k  
n \_\_\_\_ s      g \_\_\_\_ t  
k \_\_\_\_ se      kr \_\_\_\_ n  
l \_\_\_\_ se      s \_\_\_\_ n

Skryf jou eie eu-woorde in die tabel.

Skryf 'n sin met 'n eu-woord  
en onderstreep die woord met  
'n inkleurpotlood.

---

---

---

---

---

---

---

---

Die seun se rug jeuk.

Ek ruik met my neus.

Die deur is oop.

My gunsteling kleur is blou.

Die man kreun.

Ek leun teen die muur.

Ek eet 'n neut.

Daar is water in die geut.

Klastoets: eu-woorde

Totaal: \_\_\_\_/15

1. Luister na die woorde wat Juffrou vir jou gaan lees en skryf dit neer. (5)

- a. \_\_\_\_\_
- b. \_\_\_\_\_
- c. \_\_\_\_\_
- d. \_\_\_\_\_
- e. \_\_\_\_\_

2. Bou jou eie woorde met die eu-klank. (5)

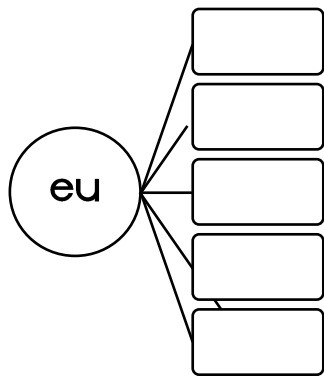





3. Skryf 'n sin met 'n eu-woord .(1)

---

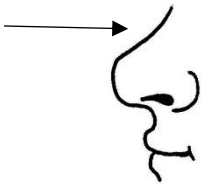
---

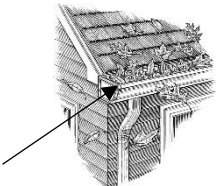
4. Skryf die woord vir elke prent. (4)

- Lees die storie.
- Onderstreep die eu-woorde met pers.
- Wat dink jy gaan volgende in die storie gebeur? Skryf 'n einde vir die storie.



## Die groot reus

Eendag lank, lank gelede was daar 'n groot, nare reus. Almal was baie bang vir die reus oor sy groot, aaklige neus. Die reus het hom nie gesteur aan die mense nie.

Eendag loop daar 'n seun in die bos. Die seun hoor toe iemand wat neurie. Die seun raak toe nuuskierig en loop saggies in die rigting van die geluid.

Die seun kon nie sy oë glo nie. Daar in die grot sien hy 'n yslike, groot reus besig om te peusel by 'n groot, swart pot. Die reus het 'n baie lelike neus.

Die seun ruik die geur van lekker kos en word sommer honger.

Die seun besef toe hy het twee keuses:

Hy moet nou vinnig weghardloop voordat die reus hom sien of hy moet saggies nader loop en kyk wat verder gebeur.

Die seun loop toe saggies nader, maar hy sien nie die groot boomwortel nie.

Sy voet hak vas en daar slaan hy neer op die grond. Die seun se hart klop vinnig.

Ag nee! Ag nee! Vanaand is ek reuskos dink hy

Doef ! Doef ! Doef ! hoor die seun.

Toe die seun opkyk staan die reus voor hom. Die seun staan stadig op.

My einde

---



---



---



---



---



---



---



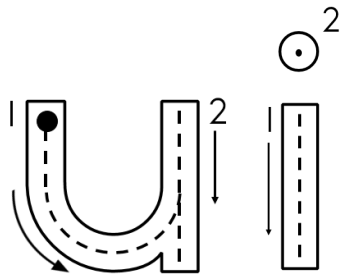

Oefen om die ui-klank te skryf.

---



---



---



---



---



---

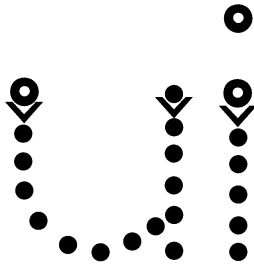

Skryf die ui-klank in die blokkies.

--	--

Vul die ui-klank in.

r ____ k	kr ____ s
r ____ l	h ____ s
pr ____ k	m ____ s
v ____ l	l ____ s

Skryf jou eie ui-woorde in die tabel.

Skryf 'n sin met 'n ui-woord en onderstreep die woord met 'n inkleurpotlood.

---



---



---



---



---



---



---

Die uil ruik 'n muis.

Die ma huil, want haar  
huis is vuil.

Ons bly in 'n huis.

Sussie het 'n mooi kuif.

Daar vlieg 'n duif.

Ben maak sy hand in 'n vuis.

Ouma dra 'n pruik.

Klastoets: ui-woorde

Totaal: \_\_\_\_/15

1. Luister na die woorde wat Juffrou vir jou gaan lees en skryf dit neer. (5)

- a. \_\_\_\_\_
- b. \_\_\_\_\_
- c. \_\_\_\_\_
- d. \_\_\_\_\_
- e. \_\_\_\_\_

5. Bou jou eie woorde met die ui-klank. (5)

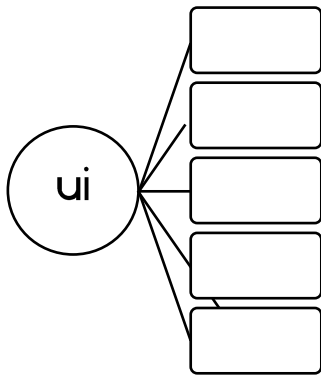



6. Skryf 'n sin met 'n ui-woord. (1)

---

---

7. Skryf die woord vir elke prent. (4)

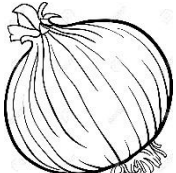

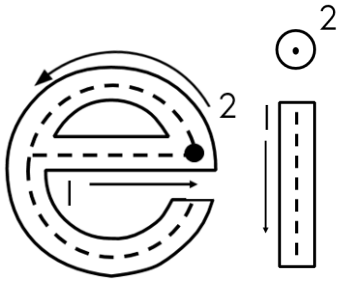
Oefen om die ei-klank te skryf.

\_\_\_\_\_

-----

\_\_\_\_\_

-----

\_\_\_\_\_

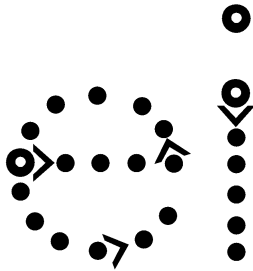

Skryf die ei-klank in die blokkies.

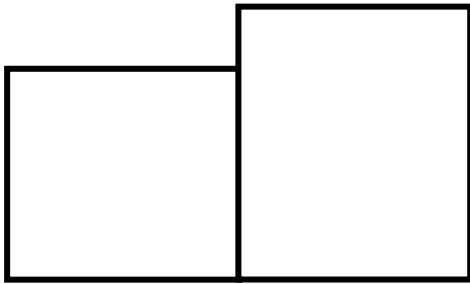

Vul die ei-klank in.

r \_\_\_\_ s      kl \_\_\_\_ n  
vl \_\_\_\_      m \_\_\_\_ sie  
br \_\_\_\_ n      r \_\_\_\_ n  
s \_\_\_\_ n      pal \_\_\_\_ s

Skryf jou eie ei-woorde in die tabel.

Skryf 'n sin met 'n ei-woord en onderstreep die woord met 'n inkleurpotlood.

\_\_\_\_\_

\_\_\_\_\_

\_\_\_\_\_

\_\_\_\_\_

\_\_\_\_\_

\_\_\_\_\_

Pappa braai vleis.

Die klein meisie bly in 'n  
paleis.

Ons gaan reis na 'n eiland.

Ek kan 'n geheim hou.

My pa ry met die trein  
werk toe.

Daar is mooi bome en riete  
by die vlei.

Klastoets: ei-woorde

Totaal: \_\_\_\_/15

1. Luister na die woorde wat Juffrou vir jou gaan lees en skryf dit neer. (5)

- a. \_\_\_\_\_
- b. \_\_\_\_\_
- c. \_\_\_\_\_
- d. \_\_\_\_\_
- e. \_\_\_\_\_

2. Bou jou eie woorde met die ei-klank. (5)

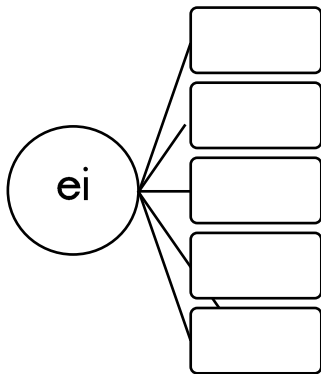





3. Skryf 'n sin met 'n ei-woord. (1)

---

---

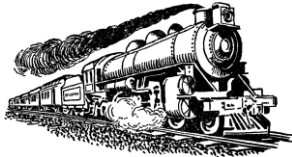
4. Skryf die woord vir elke prent. (4)

- Lees die sinne.
- Onderstreep die ui-woorde met rooi.
- Onderstreep die ei-woorde met blou.

## Uil en muis

Die uil met die groot kuif sit en huil.

Ek is honger vir 'n muis met 'n bietjie vleis,  
maar al wat ek sien is 'n duif en 'n luis.

Dalk is daar een in die huis of onder die  
houtkruis.

Daar is iets bruin by die vlei en niemand  
kan met my stry of baklei.

Dis iets klein wat speel met 'n trein.

Dis 'n muis!

Die uil se ore suis en hy maak 'n vuis,  
ek gaan jou kry muis!



# Dubbelklanke

## aa

aap	saam	raam	draad
baan	gaan	saad	raak
blaar	haan	plaat	graad
maan	kraan	naam	gaap
maat	laat	staan	slaap
baas	kaas	haas	raas
baard	swaar	daar	maal
kaal	saal	haal	paal

## ee

eet	beer	een	meet
veer	eers	tee	bees
been	beet	skeer	lees
peer	nee	weet	breek
keer	geel	meer	bleek
seer	eer	beveel	meel
leer	keel	seep	leen
kweek	steek	fees	



oo

boom	doop	oos	stoom
room	poot	woord	stoot
soom	hoor	sloot	hoog
oom	groot	loop	koop
oond	koor	hoop	goor
oor	vloot	boot	loot
oog	rook	droom	spook
kook	kool	noot	doof
boon	skoon		

uu

uur	buurman	buurt
nuus	nuut	spuug
muur	skuur	gluur
vuur	stuur	tuur
huur	duur	suur

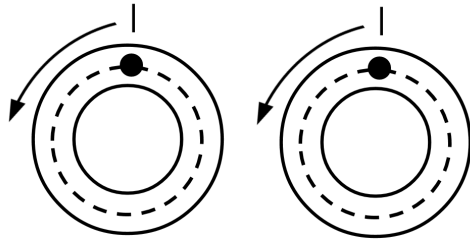

Oefen om die oo-klank te skryf.

\_\_\_\_\_

-----

\_\_\_\_\_

-----

\_\_\_\_\_

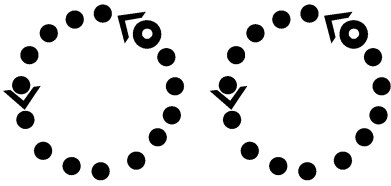

Skryf die oo-klank in die blokkies.

--	--

Vul die oo-klank in.

k \_\_\_\_ k      b \_\_\_\_ t

r \_\_\_\_ k      st \_\_\_\_ t

dr \_\_\_\_ m      b \_\_\_\_ n

gr \_\_\_\_ t      sk \_\_\_\_ n

Skryf jou eie oo-woorde in die tabel.

Skryf 'n sin met 'n oo-woord  
en onderstreep die woord met  
'n inkleurpotlood.

\_\_\_\_\_

\_\_\_\_\_

\_\_\_\_\_

\_\_\_\_\_

\_\_\_\_\_

\_\_\_\_\_

Ons is op 'n groot boot.

My ma kook lekker kool.

Ek hoor met my oor.

Die man kan nie hoor nie,  
hy is doof.

Ek klim tot hoog in die  
groot boom.

My oom rook.

- Lees die sinne.
- Onderstreep die ee-woorde met groen.

## Die groot kool

Oom Koos het 'n groot kool,  
ek is seker hy het dit getoor.

Dit lyk vir my goor.

Een van die dae is dit so hoog soos 'n boom.

Hy sê dis elke boer se droom.

Oom Koos sê hy gaan dit in 'n pot kook  
en dan gaan hy sit en rook.

My oor wil dit nie hoor,

kool is heeltemal te goor!

Skryf die oo-woorde neer in die tabel.

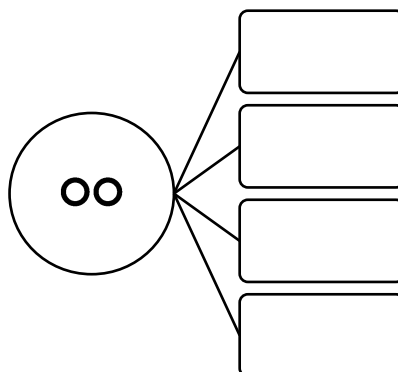

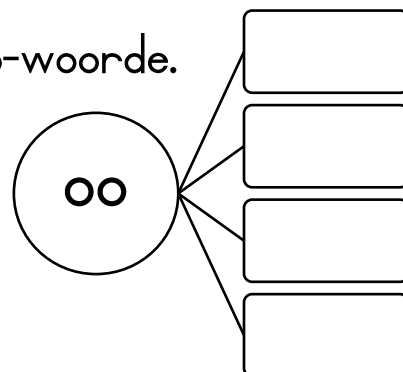
 jou eie oo-woorde.



Klastoets: oo-woorde

Totaal: \_\_\_\_/15

1. Luister na die woorde wat Juffrou vir jou gaan lees en skryf dit neer. (5)

- a. \_\_\_\_\_
- b. \_\_\_\_\_
- c. \_\_\_\_\_
- d. \_\_\_\_\_
- e. \_\_\_\_\_

2. Bou jou eie woorde met die oo-klank. (5)

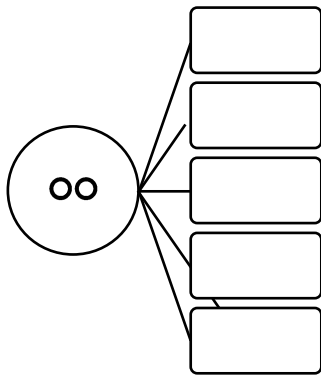

3. Skryf 'n sin met 'n oo-woord .(!)

---

---

4. Skryf die woord vir elke prent. (4)

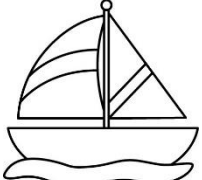
			
_____	_____	_____	_____

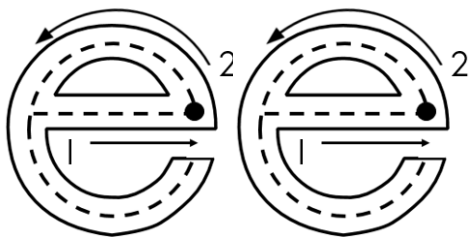

Oefen om die ee-klank te skryf.

---

---

---

---

---

---

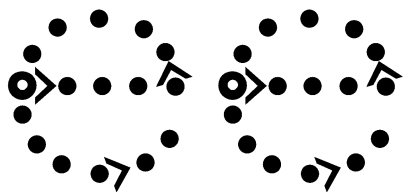

Skryf die ee-klank in die blokkies.

--	--

Vul die ee-klank in.

kw \_\_\_\_ k      s \_\_\_\_ p  
st \_\_\_\_ k      m \_\_\_\_ t  
br \_\_\_\_ k      w \_\_\_\_ t  
b \_\_\_\_ t      v \_\_\_\_ r

Skryf jou eie ee-woorde in die tabel.

Skryf 'n sin met 'n ee-woord  
en onderstreep die woord met  
'n inkleurpotlood.

---

---

---

---

---

---

---

---

Ek eet 'n peer.

My oupa kweek beet.

Ek was met seep.

As 'n by jou op jou been  
steek is dit seer.

Ek sien een beer.

My juffrou leer my van  
die getal een.





Klastoets: ee-woorde

Totaal: \_\_\_\_/15

1. Luister na die woorde wat Juffrou vir jou gaan lees en skryf dit neer. (5)

- a. \_\_\_\_\_
- b. \_\_\_\_\_
- c. \_\_\_\_\_
- d. \_\_\_\_\_
- e. \_\_\_\_\_

2. Bou jou eie woorde met die ee-klank. (5)

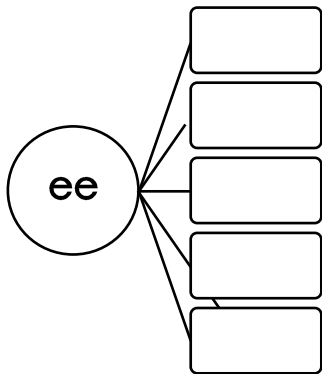

3. Skryf 'n sin met 'n ee-woord .(!)

---

---

4. Onderstreep al die woorde met die ee-klank. (4)

Ek maak vir my ma tee in 'n geel koppie. My ma lees en sy sê dit is 'n fees.

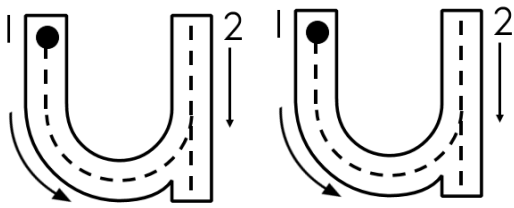

Oefen om die uu-klank te skryf.

\_\_\_\_\_

\_\_\_\_\_

\_\_\_\_\_

\_\_\_\_\_

\_\_\_\_\_

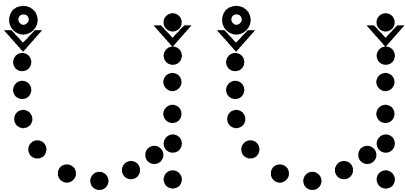

Skryf die uu-klank in die blokkies.

--	--

Vul die uu-klank in.

m \_\_\_\_ r      b \_\_\_\_ rt  
b \_\_\_\_ rman    g \_\_\_\_ r  
s \_\_\_\_ r      st \_\_\_\_ r  
t \_\_\_\_ r      d \_\_\_\_ r

Skryf jou eie uu-woorde in die tabel.

Skryf 'n sin met 'n uu-woord  
en onderstreep die woord met  
'n inkleurpotlood.

\_\_\_\_\_

\_\_\_\_\_

\_\_\_\_\_

\_\_\_\_\_

\_\_\_\_\_

\_\_\_\_\_

My pa maak 'n vuur.

Sewe uur kyk my pa die nuus.

Die muur is van bakstene.

Ons buurman huur die huis.

Die boer se skuur is nuut.

'n Suurlemoen is suur.

My pa stuur duur parfuum  
vir my ma.

- Lees die sinne.
- Onderstreep die uu-woorde met groen.

## Die vuur

Ek sien 'n vuur by my buurman se muur.

O nee! Iemand moet die brandweer stuur.

Hy het die huis gehuur,

dit was baie duur.

My buurman is baie suur,

hy gluur na die brandende vuur.



Skryf die uu-woorde neer in die tabel.

Bou jou eie uu-woorde.

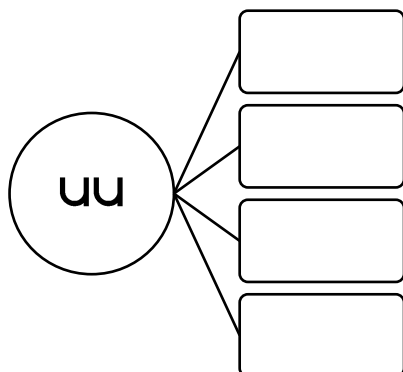

Klastoets: uu-woorde

Totaal: \_\_\_\_/15

1. Luister na die woorde wat Juffrou vir jou gaan lees en skryf dit neer. (5)

- a. \_\_\_\_\_
- b. \_\_\_\_\_
- c. \_\_\_\_\_
- d. \_\_\_\_\_
- e. \_\_\_\_\_

2. Bou jou eie woorde met die uu-klank. (5)

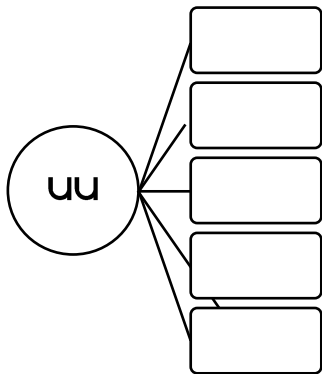

3. Skryf 'n sin met 'n uu-woord .(1)

---

---

4. Onderstreep al die woorde met die uu-klank. (4)

Op die nuus is daar 'n storie oor 'n groot vuur in 'n boer se skuur. Die skuur was baie duur.

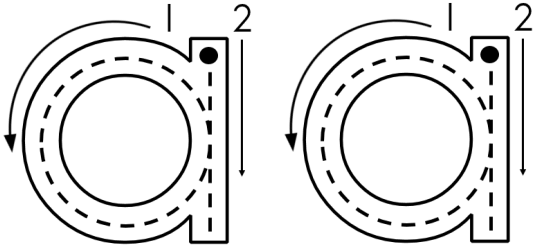

Oefen om die aa-klank te skryf.

---

---

---

---

---

---

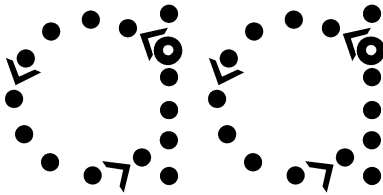

Skryf die aa-klank in die blokkies.

--	--

Vul die aa-klank in.

m ____ n	b ____ n
h ____ n	g ____ r
kr ____ n	b ____ s
tr ____ n	d ____ r

Skryf jou eie aa-woorde in die tabel.

Skryf 'n sin met 'n aa-woord en onderstreep die woord met 'n inkleurpotlood.

---

---

---

---

---

---

---

---

Die aap gee 'n lang gaap.

Die maan skyn in die aand.

Ek eet lekker kaas.

Die baas gaan met hom  
raas.

Die haan kraai.

Ek gaan saam met my  
maat na hulle plaas.

Klastoets: aa-woorde

Totaal: \_\_\_\_/15

1. Luister na die woorde wat Juffrou vir jou gaan lees en skryf dit neer. (5)

- a. \_\_\_\_\_
- b. \_\_\_\_\_
- c. \_\_\_\_\_
- d. \_\_\_\_\_
- e. \_\_\_\_\_

2. Bou jou eie woorde met die aa-klank. (5)

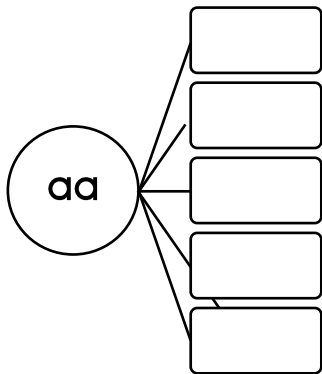

3. Skryf 'n sin met 'n aa-woord .(1)

---

---

4. Onderstreep al die woorde met die aa-klank. (4)

Op die plaas is daar 'n haan en 'n haas.



- Lees die sinne.
- Onderstreep die aa-woorde met oranje.

## Dis tyd om te gaan slaap

Ek gee 'n lang gaap.

Mamma sê dit is laat,  
ek moet gaan slaap.

Ek sien die maan deur my venster.

Party mense sê die maan is van kaas,  
ander sê op die maan is daar 'n haas.

Ek wil eendag na die maan gaan,  
saam met my maat Faan.

Ek wil met 'n vlag op die maan staan,  
net Niel Armstrong sal dit verstaan.

Ek is nou baie vaak,  
miskien droom ek vanaand van die Kaap.

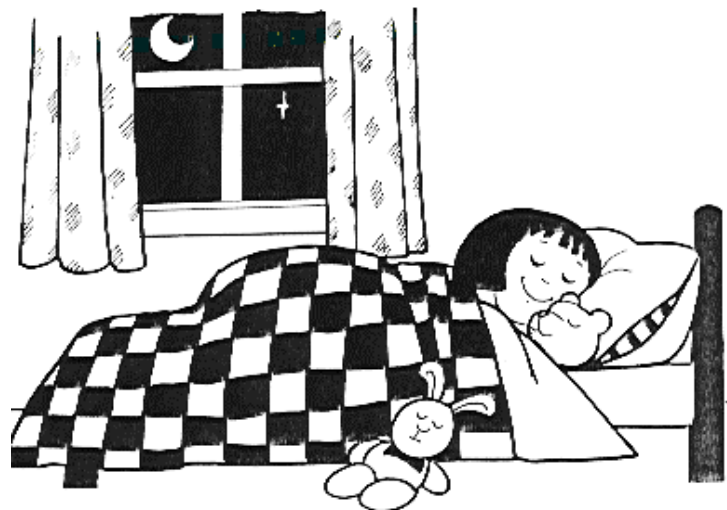

# Klanke

aai, ooi, oei en eeu

## aai

laai	waai	slaai	kraai
haai	baai	raai	lawaaï
swaai	saai	braai	draai
kwaai	fraai	papegaai	raaisel

## oei

roei	stoei	koei	loei
boei	foeitog	bloei	bloeisel
snoei	skroei	groei	gloei
knoei	moeite	broei	

## ooi

mooi	hooi	vlooi	prooi
kooi	rooi	gooi	looi
nooi	nooit	plooi	f ooi
strooi			

## eeu

eeu	spreeu	skreeu	meeu
seeleu	sneeu	leeu	seemeeu

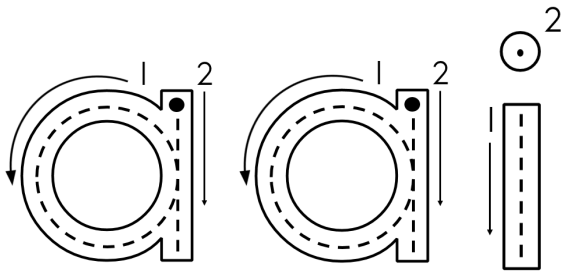

Oefen om die aai-klank te skryf.

\_\_\_\_\_

-----

\_\_\_\_\_

-----

\_\_\_\_\_

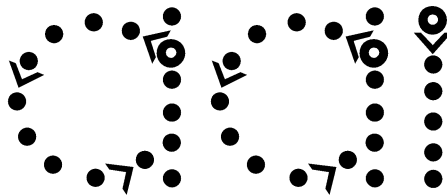

Skryf die aai-klank in die blokkies.

--	--	--

Vul die aai-klank in.

h _____	sw _____
w _____	sl _____
r _____	kr _____
l _____	br _____

Skryf jou eie aai-woorde in die tabel.

Skommel die letters reg om aai-woorde te maak.

alai	
rdiaa	
aails	
aaih	
iaaw	
aiaa	

Daar is 'n haai in die baai.

Ek en my sussie swaai.

Mamma maak slaai.

Die papegaai maak 'n groot  
lawaaai.

Daar is messe in die laai.

Die kraai is kwaai, want hy  
kan nie raai waar die boer  
saai.

Klastoets: aai-woorde

Totaal: \_\_\_\_/15

1. Luister na die woorde wat Juffrou vir jou gaan lees en skryf dit neer. (5)

- a. \_\_\_\_\_
- b. \_\_\_\_\_
- c. \_\_\_\_\_
- d. \_\_\_\_\_
- e. \_\_\_\_\_

2. Bou jou eie woorde met die aai-klank. (5)

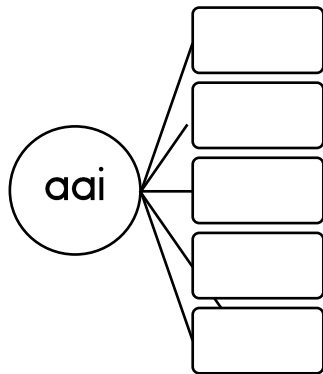

3. Skryf 'n sin met 'n aai-woord .(1)

---

---

4. Onderstreep al die woorde met die aai-klank. (4)

Mamma maak slaai vir die braai. Sy soek 'n mes in die laai, dit maak 'n groot lawaai.

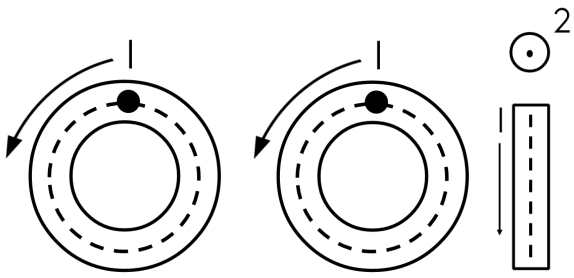

Oefen om die ooi-klank te skryf.

\_\_\_\_\_

-----

\_\_\_\_\_

\_\_\_\_\_

-----

\_\_\_\_\_

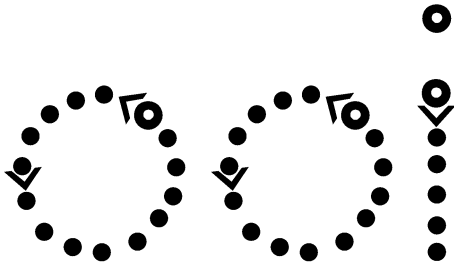

Skryf die ooi-klank in die blokkies.

--	--	--

Vul die ooi-klank in.

h _____	f _____
g _____	k _____
vl _____	n _____
pl _____	pr _____

Skryf jou eie ooi-woorde in die tabel.

Skommel die letters reg om ooi-woorde te maak.

o o i r	
i o o g	
l o i o	
p o l o i	
o o i h	
o f o i	

Ek nooi my maat.

Daar is 'n vlooi in die bed.

'n Tamatie is rooi.

Die boer gooi die hooi op 'n  
hoop.

Die leeu soek vir hom prooi.

As jy oud raak kry jy 'n  
plooi op jou gesig.

Klastoets: ooi-woorde

Totaal: \_\_\_\_/15

1. Luister na die woorde wat Juffrou vir jou gaan lees en skryf dit neer. (5)

- a. \_\_\_\_\_
- b. \_\_\_\_\_
- c. \_\_\_\_\_
- d. \_\_\_\_\_
- e. \_\_\_\_\_

2. Bou jou eie woorde met die ooi-klank. (5)

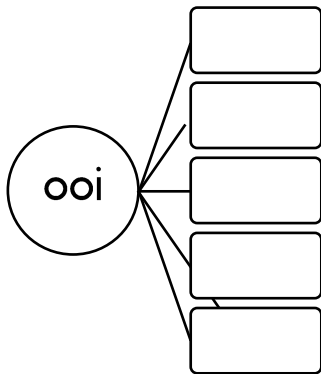

3. Skryf 'n sin met 'n ooi-woord. (1)

---

---

4. Onderstreep al die woorde met die ooi-klank. (4)

Mamma sê sy het 'n plooi wat sy nooit wou gehad het nie. Pappa sê sy is nogsteeds mooi. Mamma bloos en haar wange word rooi.



Lees die sinne.

- Onderstreep die ooi-woorde met blou.
- Onderstreep die aai-woorde met pers.

## Die vlooi

Mamma en pappa se gesig trek op 'n plooi,  
daar is 'n vlooi in die baba se kooi.

Niemand het jou genooi!

Wag! Ek gaan hom met die kussing gooi  
of met my skoen looi.

Die vlooi spring in die laai.

Mamma en pappa is nou sommer kwaai,  
hy maak 'n groot lawaai.

Vlooi, wat jy saai sal jy maai!

Pasop, of ek gaan jou voer vir

Pollie, die papegaai!

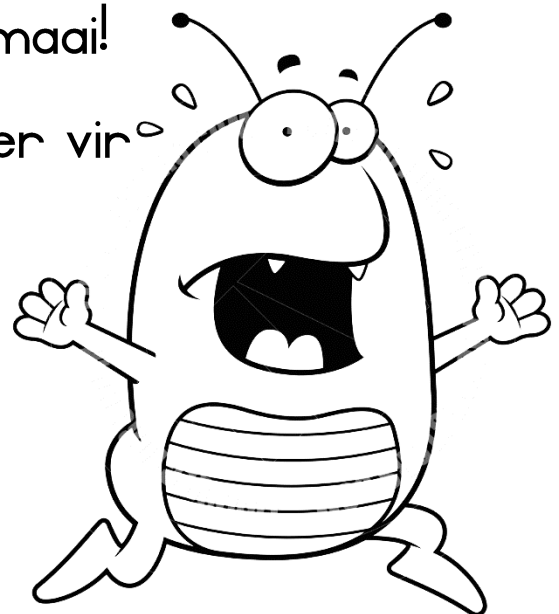

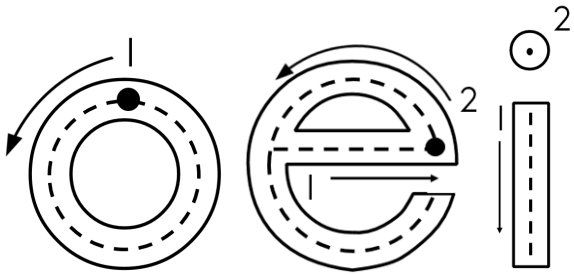

Oefen om die oei-klank te skryf.

\_\_\_\_\_

-----

\_\_\_\_\_

-----

\_\_\_\_\_

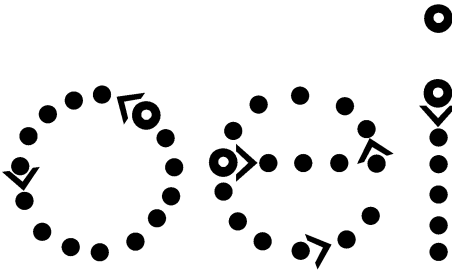

Skryf die oei-klank in die blokkies.

--	--	--

Vul die oei-klank in.

k \_\_\_\_\_      b \_\_\_\_\_

st \_\_\_\_\_      bl \_\_\_\_\_

r \_\_\_\_\_      spr \_\_\_\_\_

gr \_\_\_\_\_      br \_\_\_\_\_

Skryf jou eie oei-woorde in die tabel.

Skommel die letters reg om oei-woorde te maak.

o e i l	
k e i o	
o e i g l	
k n o i e	
o e i s t	
o i e r	

My toon bloei.

Die twee mans stoei.

Die koei eet gras.

Die roos het baie gegroei,  
nou moet ons dit snoei.

Die sirene loei.

Die boom het mooi bloeisels  
in die lente.

Klastoets: oei-woorde

Totaal: \_\_\_\_/15

1. Luister na die woorde wat Juffrou vir jou gaan lees en skryf dit neer. (5)

- a. \_\_\_\_\_
- b. \_\_\_\_\_
- c. \_\_\_\_\_
- d. \_\_\_\_\_
- e. \_\_\_\_\_

2. Bou jou eie woorde met die oei-klank. (5)

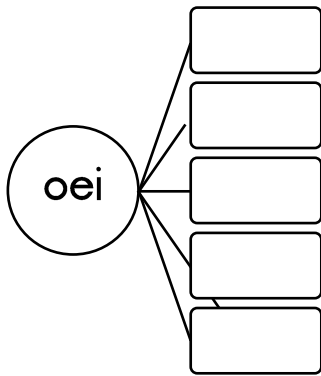

3. Skryf 'n sin met 'n oei-woord. (1)

---

---

4. Onderstreep al die woorde met die oei-klank. (4)

In die lente groei daar bloeisels aan die bome. Partykeer moet 'n mens bome snoei. Daar broei klein voëltjies uit die eiers in die nes in die mooi boom.

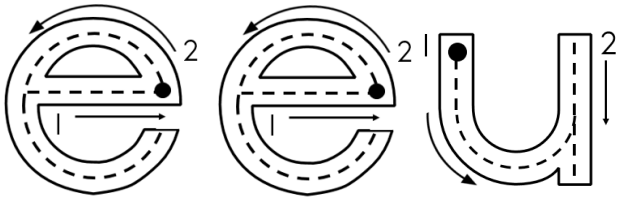

Oefen om die eeu-klank te skryf.

\_\_\_\_\_

-----

\_\_\_\_\_

-----

\_\_\_\_\_

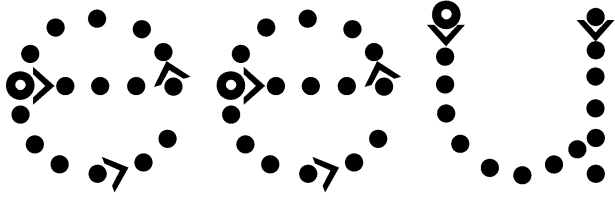

Skryf die eeu-klank in die blokkies.

--	--	--

Vul die eeu-klank in.

l \_\_\_\_\_      sn \_\_\_\_\_

skr \_\_\_\_\_      spr \_\_\_\_\_

seel \_\_\_\_\_      seem \_\_\_\_\_

m \_\_\_\_\_

Skryf jou eie eeu-woorde in die tabel.

Skommel die letters reg om eeu-woorde te maak.

eeuskr	
leue	
eeum	
eue	
eeuspr	
sneue	

'n Leeu is gevaarlik.

My ouma is 'n eeu oud.

Dit sneeu in die winter.

By die see sien ons 'n meeu  
en 'n seeleeu.

Die meisie skreeu baie hard.

'n Spreeu se vere blink baie  
mooi.

Klastoets: eeu-woorde

Totaal: \_\_\_\_/15

1. Luister na die woorde wat Juffrou vir jou gaan lees en skryf dit neer. (5)

a. \_\_\_\_\_

b. \_\_\_\_\_

c. \_\_\_\_\_

d. \_\_\_\_\_

e. \_\_\_\_\_

2. Bou jou eie woorde met die eeu-klank. (5)

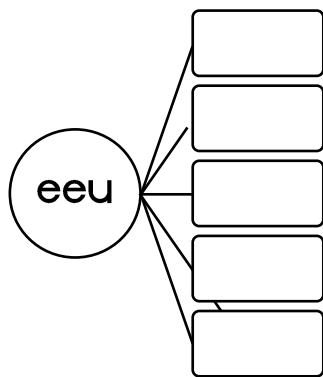

3. Skryf 'n sin met 'n eeu-woord. (1)

\_\_\_\_\_

\_\_\_\_\_

4. Onderstreep al die woorde met die eeu-klank. (4)

Die leeu is al vir meer as 'n eeu lank die koning van die diere. As mense hom sien, skreeu hulle baie hard. Tot ou spreeu vlieg sommer weg as hy hom sien.

