

GRAAD 3  
LEWENSVAAARDIGHEID

Kwartaal 3



Naam:

# Gevaarlike speelplekke

Ons voel welkom in veilige plekke soos ons klaskamer. Dit is plekke wat ons voel ons altyd weer kan besoek. Dit is plekke waar niemand ons sal seermaak nie.

'n Plek wat veilig is vir die publiek, is 'n plek waar almal veilig voel. Dit is 'n plek waar niemand seergemaak sal word nie.

"Openbare veiligheid" beteken dat almal die reg het om veilig te wees in plekke wat oop is vir die publiek, soos treine, taxi's en strande.



1. Hoekom is dit gevaarlik om op 'n vullishoop te speel?

---

---

2. Watter gevaarlike voorwerpe kan op 'n vullishoop wees?

---

---

3. Watter ander plekke is ook gevaarlik om by te speel?

---

---

# Gevaarlike speelplekke

Lees elke sin. Kleur die regmerk in as jy saamstem met die sin of kleur die kruis in as jy nie saamstem nie.



1. Ons voel welkom in veilige plekke soos ons klaskamer.	<input checked="" type="checkbox"/>	<input type="checkbox"/>
2. Dit is gevaarlik om te speel by 'n treinspoor.	<input checked="" type="checkbox"/>	<input type="checkbox"/>
3. Dit is gevaarlik om te speel in die straat waar motors ry.	<input checked="" type="checkbox"/>	<input type="checkbox"/>
4. Dit is veilig om 'n slukkie gif te vat.	<input checked="" type="checkbox"/>	<input type="checkbox"/>
5. Dit is veilig om by 'n kragstasie te gaan speel.	<input checked="" type="checkbox"/>	<input type="checkbox"/>
6. 'n Veilige plek is 'n plek waar almal veilig voel. Dit is 'n plek waar niemand seergemaak sal word nie.	<input checked="" type="checkbox"/>	<input type="checkbox"/>

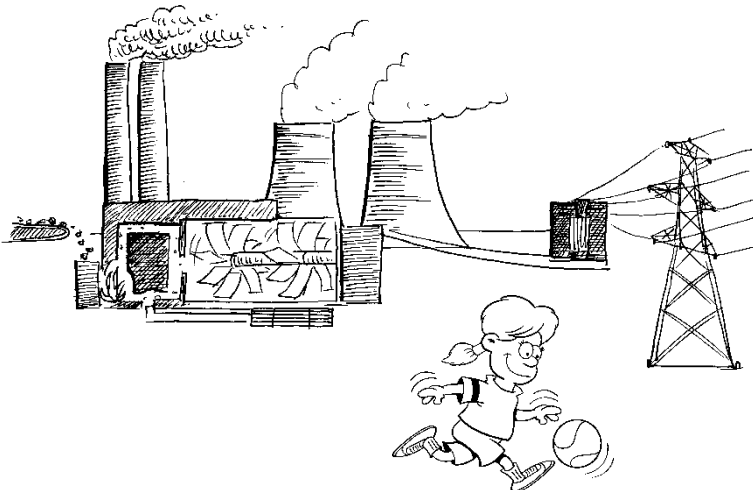

# Gevare

Kyk na die prente. Kies dan een van hierdie onderskrifte om onder elke prent te skryf.

- Die seun brand sy hand as hy aan die warm plaat vat.
- Die kinders gaan die mat aan die brand steek as hulle met vuurhout jies speel.
- Die seun kan doodgaan as hy gif drink.
- Die baba gaan skok as hy sy vinger in die muurprop druk.

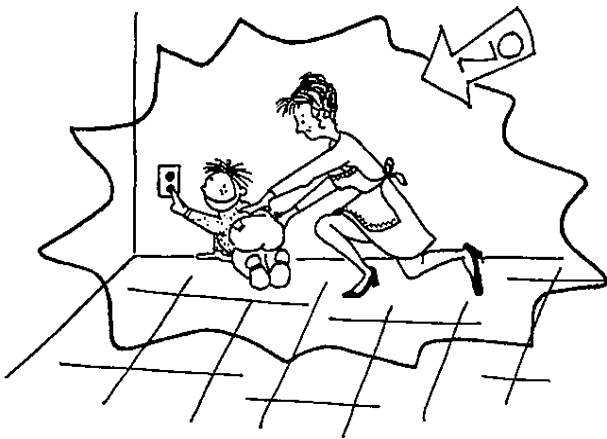

# Gevaar! Gevaar! Gevaar!

Daar is baie gevaarlike dinge in die prent wat die seun kan seermaak. Soek hulle en kleur dit in.

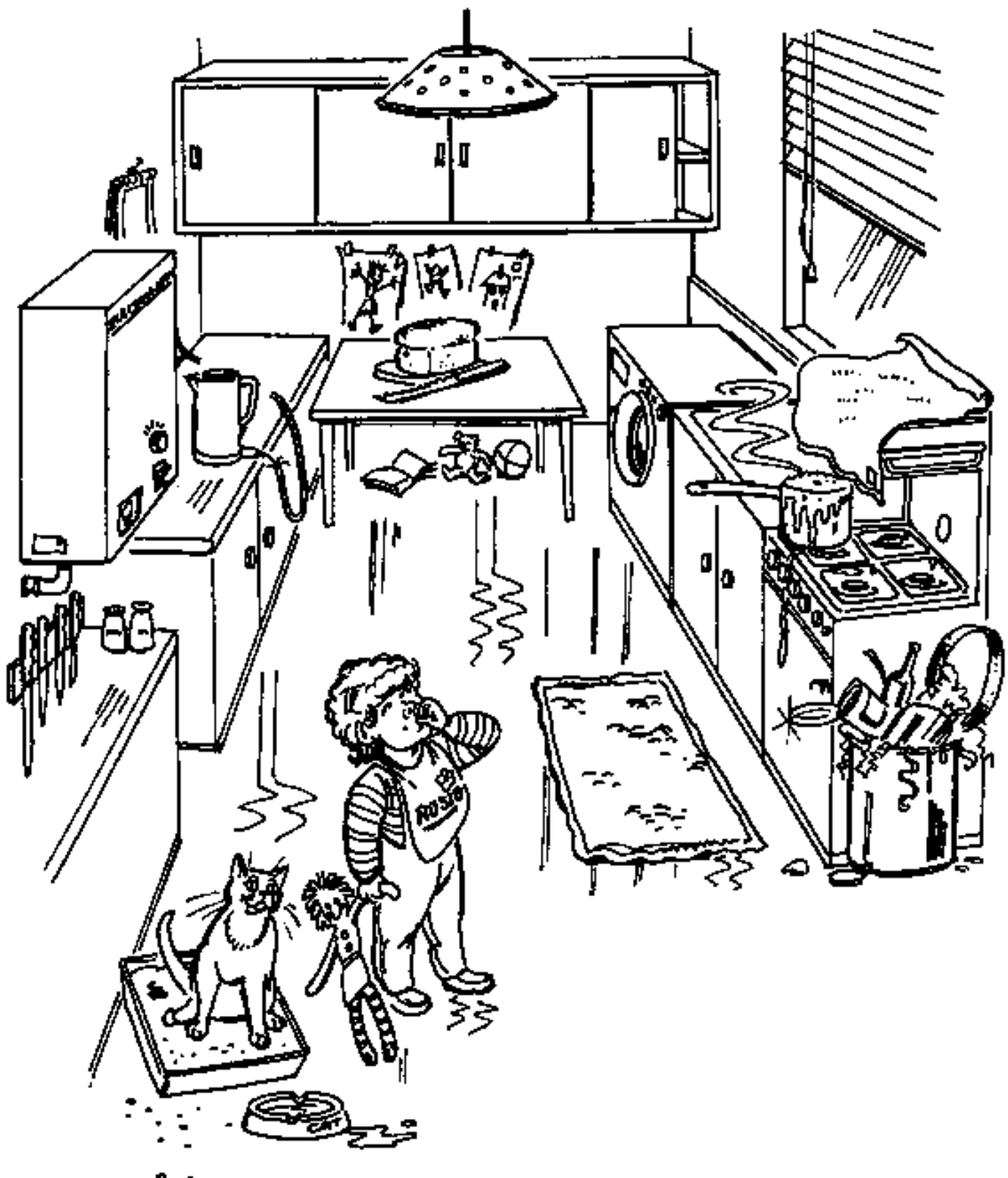

# Tekens wat ons waarsku teen gevaar



Pad- en spoorwegtekens is daar vir ons veiligheid. Party tekens help om ons te beskerm en waarsku ons teen gevaar. Sulke tekens het altyd 'n driehoekvorm en 'n rooi rand. Ander tekens sê vir ons hoe ons in die verkeer moet optree, of gee vir ons inligting.

Hier is 'n paar padtekens.



padwerke



voetgangers voor

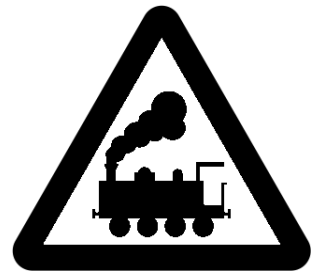

spooroorgang voor



gevaar



voetoorgang



stop



geen voetgangers

# Tekens wat ons waarsku teen gevaar

Pas die woorde by die regte tekens deur 'n lyn met 'n liniaal te trek.

voetoorgang



voetgangers voor



gevaar



padwerke

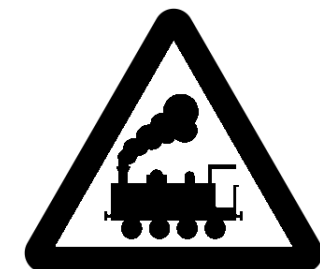

spooroorgang voor





# Besoedeling

Wat is besoedeling?

Besoedeling gebeur wanneer ons die aarde bemors. Dit is wanneer ons die grond, lug, omgewing en water vuil maak.

## Lugbesoedeling

Lug word besoedel wanneer skadelike gasse in die lug vrygelaat word. Wanneer ons te veel brandstof, hout, gas en steenkool verbrand besoedel dit die lug.



## Waterbesoedeling

Waterbesoedeling vind plaas wanneer ondergrondse water besoedel word, asook die water van damme, mere en riviere. Dit gebeur wanneer fabrieke afval in die water stort of as riool in ons water gepomp word.

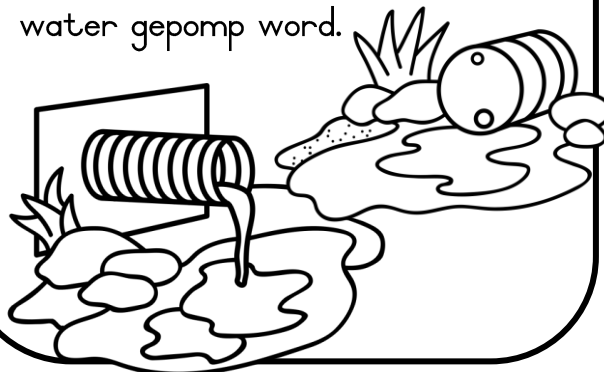

## Geraasbesoedeling

Die geraas wat veroorsaak word deur vragmotors, die getoet van taxi's en motors, fabriekmasjinerie en harde musiek veroorsaak besoedeling. Te veel geraas kan jou doof maak.

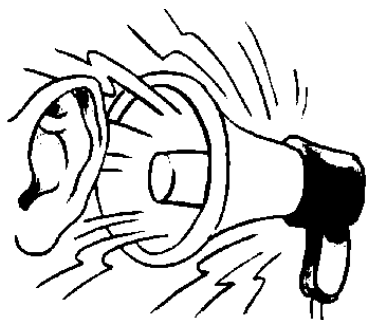

## Grondbesoedeling

Skadelike chemikalieë en afval vanaf fabrieke en myne vergiftig die grond. Die rommel wat ons op die grond gooi besoedel ook die grond.





# Besoedeling

Kyk na elke prent en skryf neer watter tipe besoedeling dit is.

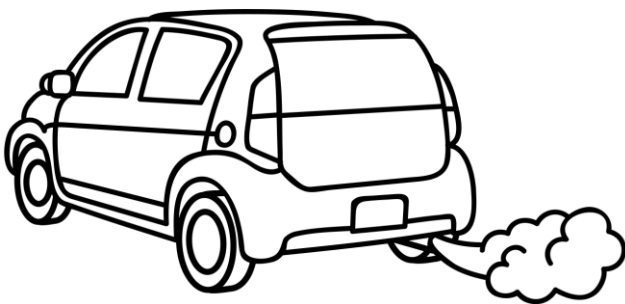
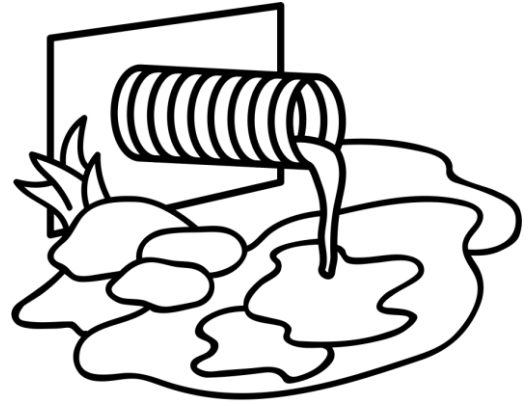
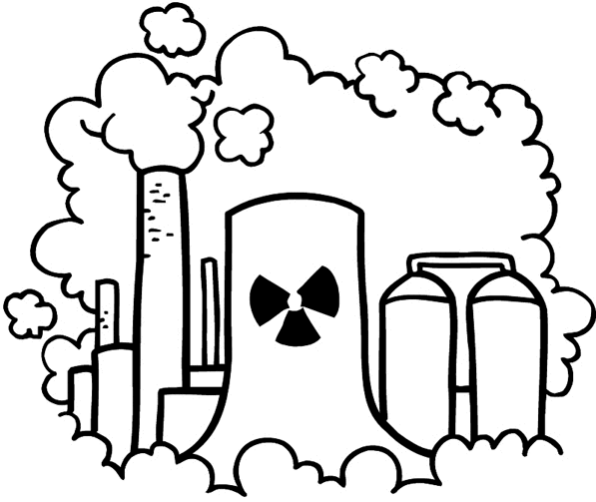

# Besoedeling

Kyk na die prent en skryf 5 dinge neer waar jy besoedeling sien.



---

---

---

---

---

---

---

---

# Hoe mense lank gelede geleef het

Die dinge wat ons doen en hoe ons dit doen, verander met verloop van tyd. Die mense van lank gelede het naby aan die dinge wat hulle nodig gehad het, soos kos en water, gewoon. Vandag het ons dieselfde dinge nodig, maar danksy die tegnologie kan ons makliker tot kos, water en elektrisiteit toegang kry.

Kyk na die prente en maak 'n lys van dinge wat verander het van hoe ons vandag leef.

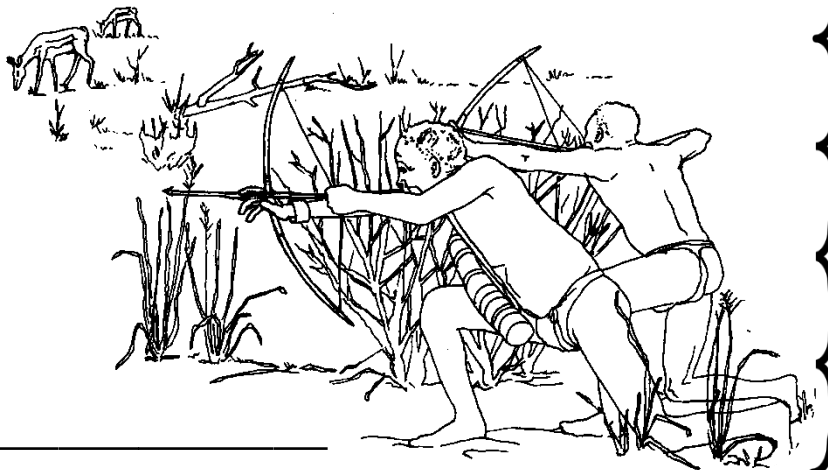
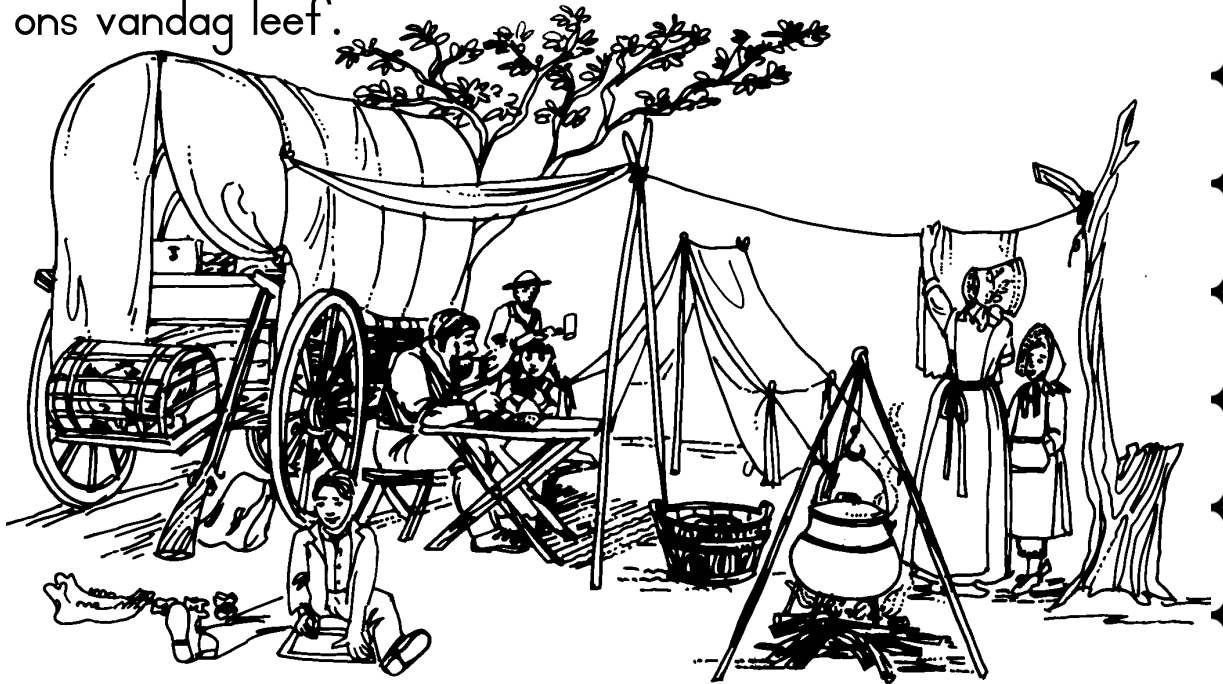

---

---

---

---

---

---

---

---

---

---

# Hede en verlede

Skryf in die blokke onder die prente of dit in die hede of in die verlede is.

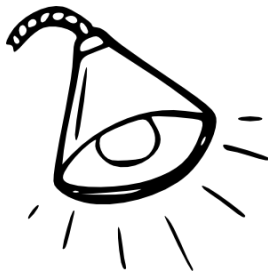

# Betaling

Gebruik die woorde in die sirkels en voltooi die sinne.

1. Baie jare gelede het die mense nie \_\_\_\_\_ en note gebruik om vir dinge te \_\_\_\_\_ nie.
2. In daardie dae het hulle van \_\_\_\_\_ gebruik gemaak. Dit beteken hulle het dinge onder mekaar geruil.
3. Indien mense byvoorbeeld baie \_\_\_\_\_ gehad het, maar nie genoeg \_\_\_\_\_ om te eet nie, moes hulle iemand soek wat kos vir tabak wou ruil.
4. Dinge soos \_\_\_\_\_, sout, \_\_\_\_\_, beeste en tabak is geruil.
5. Met verloop van tyd het mense stukke \_\_\_\_\_ en \_\_\_\_\_ begin gebruik om vir goedere te betaal. Later is stukke metaal gebruik om \_\_\_\_\_ te maak.
6. Vandag gebruik ons \_\_\_\_\_ en \_\_\_\_\_ of kredietkaarte om vir goedere te betaal.

tabak

goud

ruilhandel

kos

silwer

note

munstukke

diervelle

krale

betaal

# Ligbronne

Kies uit die woorde en skryf dit by die regte prent.

gloeilamp

fakkel

lantern

kers

koplamp

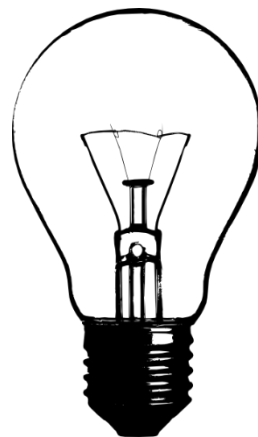
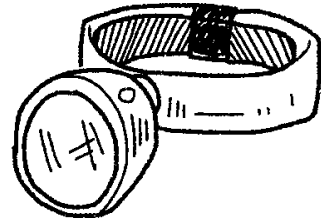
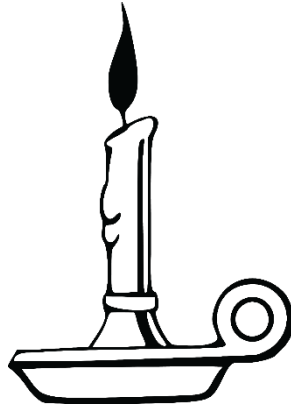



# Die ruimte

**Die son:** 'n Baie, baie warm bal wat uit gasse bestaan. Naby aan sy middelpunt is die son so intens warm dat gasse "saamsmelt". Dit is hierdie "smelting" wat ons op aarde van lig, hitte en energie voorsien. Die son is 'n ster en dit vorm die middelpunt van ons sonnestelsel.

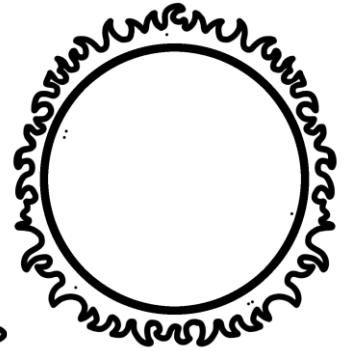
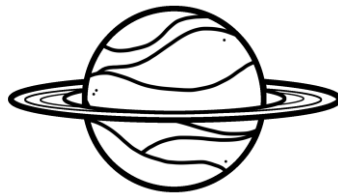

**Planete:** Daar is agt planete en dit sluit die aarde in.

**Die maan:** 'n Koue, dooie bal rots en stof wat om die aarde wentel. Dit is vier keer kleiner as die aarde.

**Meteore:** Dit is groot stukke rots wat deur die ruimte beweeg totdat hulle ons atmosfeer tref en uitbrand. Hulle word baie warm en begin smelt en lyk dan soos gloeiende strepe in die naglug. Ons noem hulle "verskietende sterre". As hulle die aardoppervlak tref voordat hulle heeltemal uitgebrand het, noem ons hulle "meteoriete".



**Komete** is stukke ys en gas wat in groot wentelbane deur die sonnestelsel reis. Hulle kom dikwels tot naby aan die son.

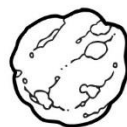



# sterre

- **Die sterre:** Intens warm gasballe soos die son, maar baie, baie ver van ons af. Daar is biljoene der biljoene sterre - ons sal hulle nooit almal kan tel nie. Hulle het verskillende groottes, en ons son het 'n middelmatige grootte.

**Heelal:** Ons noem ons sonnestelsel en die buitenste ruim die heelal. Die heelal is alles wat bestaan, en ons weet maar nog baie min daaromtrent. Mense wat die heelal bestudeer, word sterrekundiges of astronome genoem

**Teleskoop:** Vandag het ons selfs teleskope ver in die ruimte wat vir ons prente kan stuur van afgeleë dele van die heelal wat ons nie van die aarde af kan sien nie. 'n Voorbeeld is die Hubble-teleskoop, wat vir ons pragtige prente uit die ruimte stuur. SuidAfrika het sy eie groot teleskoop naby Sutherland in die Noord-Kaap gebou.



- **Satelliet:** 'n Voorwerp wat om iets anders wentel, word 'n satelliet genoem; daarom is die maan 'n satelliet van die aarde. 'n Satelliet se pad word sy wentelbaan genoem

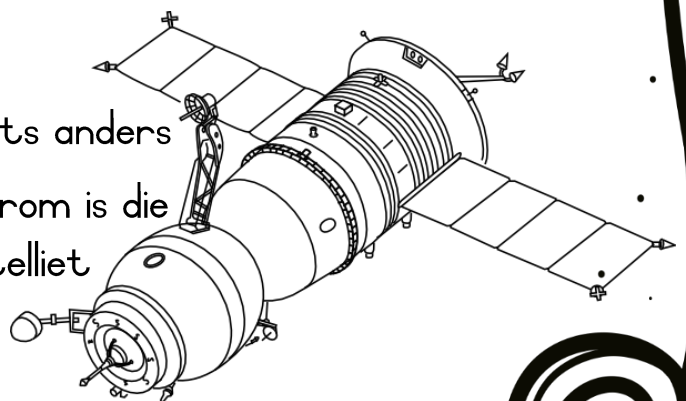



# ANTWOORDBLAD



		<sup>1</sup> H				<sup>3</sup> K	O	M	E	E	T	
<sup>1</sup> S	T	E	R									
		E					<sup>4</sup> M	<sup>2</sup> A	A	N		
		L						S				
	<sup>2</sup> S	A	T	E	L	L	I	E	T			
		L							R			
								<sup>5</sup> S	O	N		
									N			
			<sup>6</sup> T	E	L	E	S	K	O	O	P	
									M			
			<sup>7</sup> P	L	A	N	E	T	E			

## AF

3. Ons noem ons sonnestelsel en die buitenste ruim die \_\_\_\_\_.
4. Mense wat die heelal bestudeer.

## DWARS

1. Intens warm gasballe soos die son, maar baie, baie ver van ons af.
2. 'n Voorwerp wat om iets anders wentel.
3. Stukke ys en gas wat in groot wentelbane deur die sonnestelsel reis.
4. 'n Koue, dooie bal rots en stof wat om die aarde wentel.
5. 'n Baie, baie warm bal wat uit gasse bestaan.
6. Dit stuur vir ons prente van af geleë dele van die heelal wat ons nie van die aarde af kan sien nie.
7. Daar is 8 van hulle. Ons noem hulle \_\_\_\_\_.